

# dyson airblade

Der schnellste und hygienischste  
Händetrockner.

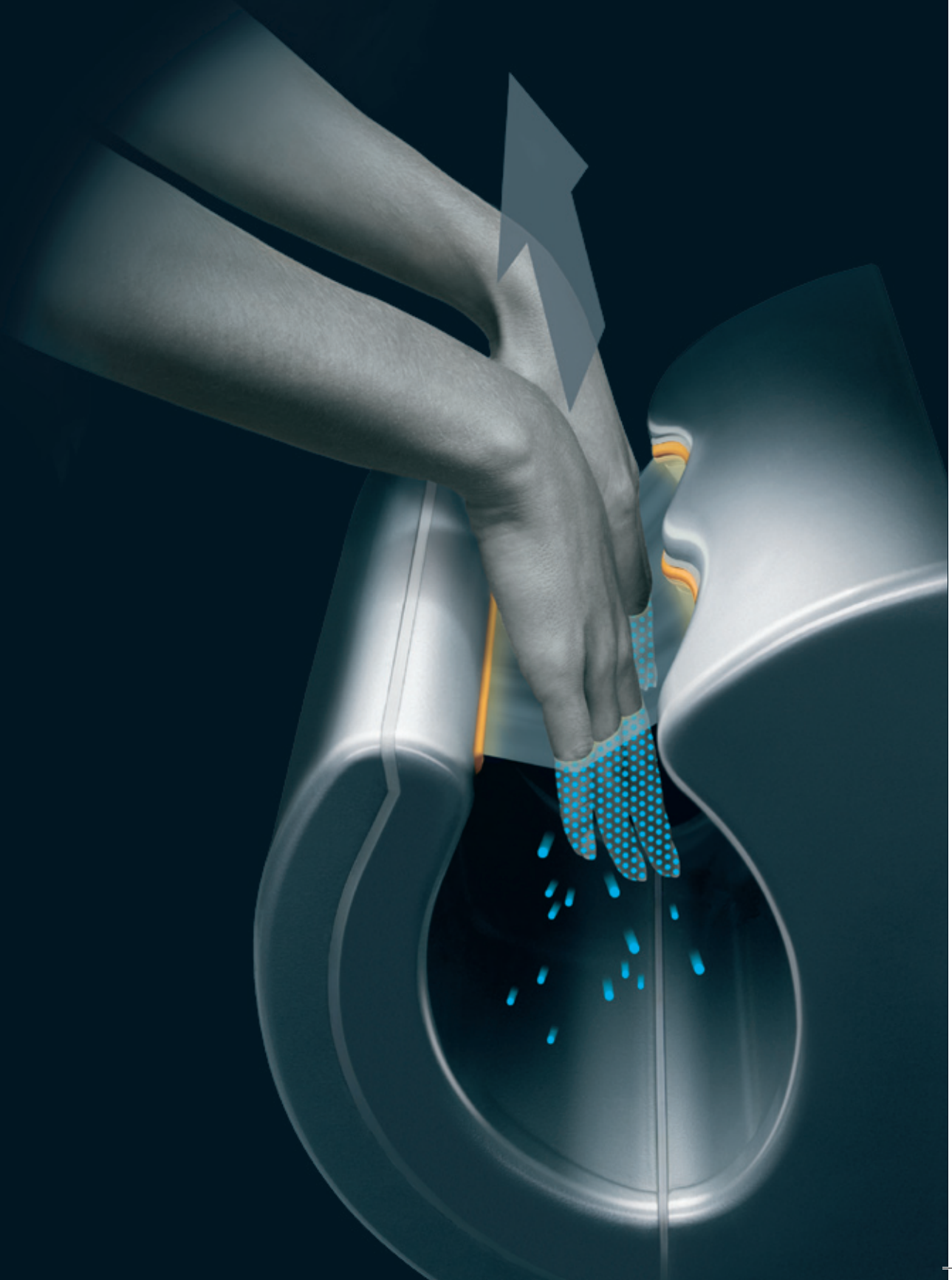

# Das Problem mit anderen Händetrocknern

Andere Händetrockner haben sich seit mehr als 60 Jahren kaum verändert.

Sie arbeiten mit überholter und ineffizienter Technologie, sind teuer und unhygienisch.

Sie funktionieren einfach nicht richtig.

35<sup>SECS</sup>  
+

Sie benötigen oft mehr als 35 Sekunden zum völligen Trocknen der Hände.

**CHF**

Sie verbrauchen viel Energie und sind teuer.



Sie sind voller Bakterien.

Sie blasen erwärmte, schmutzige Luft auf saubere Hände.

Sie blasen Wasser von den Händen auf den Benutzer.

# Das Problem mit Papierhandtüchern

Die Anschaffung und Entsorgung ist teuer und fördert Abfallberge. Ausserdem verwendet man immer mehr als man eigentlich braucht – reine Verschwendung.

Handtuchrollen sind auch nicht besser. Die dafür anfallenden Kosten sind zu hoch und sie sind nur unwesentlich umweltfreundlicher.



Sie fördern die Verschwendung und Schaffung von Abfall.

**CHF**

Die Unterhaltskosten sind teuer.

Produktion, Transport und Entsorgung sind alles andere als umweltfreundlich.

dyson airblade

# Die Neuerfindung des Händetrocknens

Der Dyson Airblade™ ist ein neuartiger Händetrockner, bei dem die Hände durch einen Luftstrom mit hoher Geschwindigkeit getrocknet werden. Er ist der derzeit schnellste und hygienischste Händetrockner.

Ausserdem verbraucht er weniger Energie und ist deshalb auf Ihr Unternehmen und die Umwelt zugeschnitten.

Er ist der erste und einzige Händetrockner, der richtig funktioniert.

**Der Dyson Airblade™ trocknet  
Hände schneller als jeder andere  
Händetrockner.**

**Er schaltet sich  
automatisch ein  
und aus – ohne  
Berührung.**

**5 Jahre Garantie auf  
alle Teile und 1 Jahr  
Garantie auf die  
Arbeitsleistung**



**Er verwendet nur  
saubere Luft zum  
Trocknen sauberer  
Hände.**

**Er verbraucht bis zu 80 %  
weniger Energie als  
andere Händetrockner  
und ist deshalb kosten-  
günstiger im Unterhalt**

# Kostengünstiger im Unterhalt

Andere Händetrockner sind teurer im Unterhalt, weil sie mit überholter Technologie arbeiten und die Hände nur sehr langsam trocknen. Papierhandtücher sind ebenfalls teuer, weil sie ständig nachgekauft und nach der Benutzung entsorgt werden müssen. Der Dyson Airblade™ Händetrockner ist in beiderlei Hinsicht wesentlich kostengünstiger – und das schon ab dem ersten Tag.

## Jährliche Unterhaltskosten Händetrockner

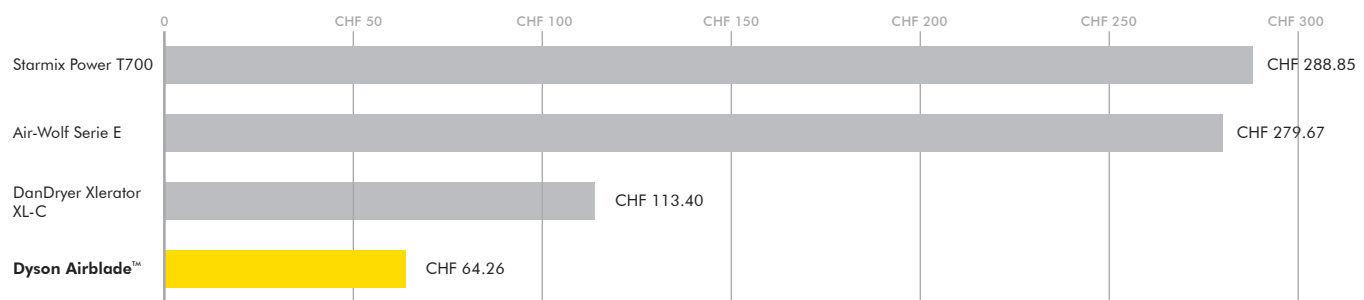

Basierend auf 200 Benutzungen pro Tag über 12 Monate und einem Strompreis von CHF 0.21 pro kWh

## Jährliche Unterhaltskosten Papierhandtücher

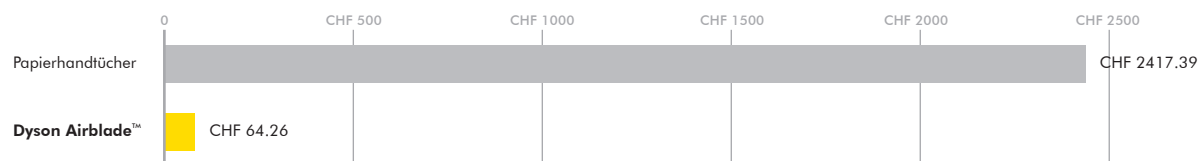

Basierend auf 200 Benutzungen pro Tag über 12 Monate sowie CHF 0.017 pro Handtuch und 2 Handtücher pro Benutzung und einem Strompreis von CHF 0.21 pro kWh

Sehen Sie selbst, wie viel Ihr Unternehmen mit dem Dyson Airblade™ Händetrockner sparen kann:

[www.dyson.com/airblade](http://www.dyson.com/airblade)

Starmix ist ein eingetragenes Markenzeichen von Electrostar Schöttle GmbH & Co  
Air-Wolf ist ein eingetragenes Markenzeichen von Air-Wolf GmbH  
Dan Dryer ist ein eingetragenes Markenzeichen von Dan Dryer A/S

# Der schnellste Händetrockner

**Andere Händetrockner benötigen oft mehr als 25 Sekunden zum Trocknen der Hände.**

Der Dyson Airblade™ braucht nur 10 Sekunden. Das schafft er, indem der Luftstrom mit hoher Geschwindigkeit (über 640 km/h) aus einem schmalen Schlitz ausgeblasen wird. Dieser Luftstrom entfernt alle unerwünschte Feuchtigkeit von den Händen und trocknet diese vollständig. Ihre Kunden verbringen weniger Zeit mit Händetrocknen und Sie sparen Geld.

**So schneidet der Dyson Airblade™ Händetrockner im direkten Vergleich ab:**

Zeit bis Trocknung gemäss NSF-Norm P335

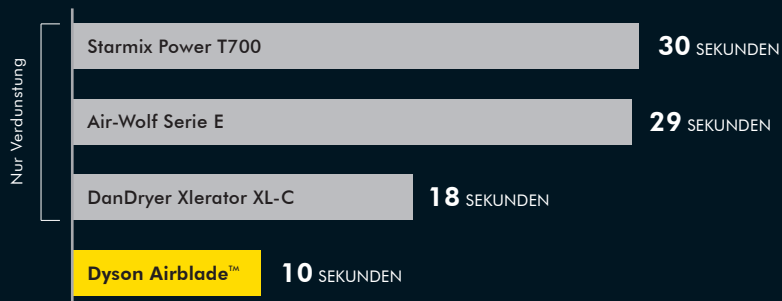

# Bis zu 80 % weniger Energieverbrauch

**Der Dyson Airblade™ verbraucht bis zu 80 % weniger Energie als andere Händetrockner und ist deshalb umweltfreundlicher.**

Dafür gibt es drei Gründe:

## **Keine erwärmte Luft**

Andere Händetrockner verwenden erwärmte Luft zum Trocknen der Hände. Erwärmt wird die Luft durch ein Heizelement, das jede Menge Energie verbraucht.

Der Dyson Airblade™ arbeitet ohne erwärmte Luft. Und weil er deshalb kein Heizelement hat, verbraucht er auch weniger Energie.

Deshalb liegt die Leistung des Dyson Airblade™ bei nur 1'600 Watt im Vergleich zu anderen Händetrocknern, die gewöhnlich um die 2'400 Watt verbrauchen.

## **Schnelligkeit**

Der Dyson Airblade™ Händetrockner arbeitet schneller als jeder andere Händetrockner und verbraucht deshalb viel weniger Energie.

## **Dyson-Digitalmotor**

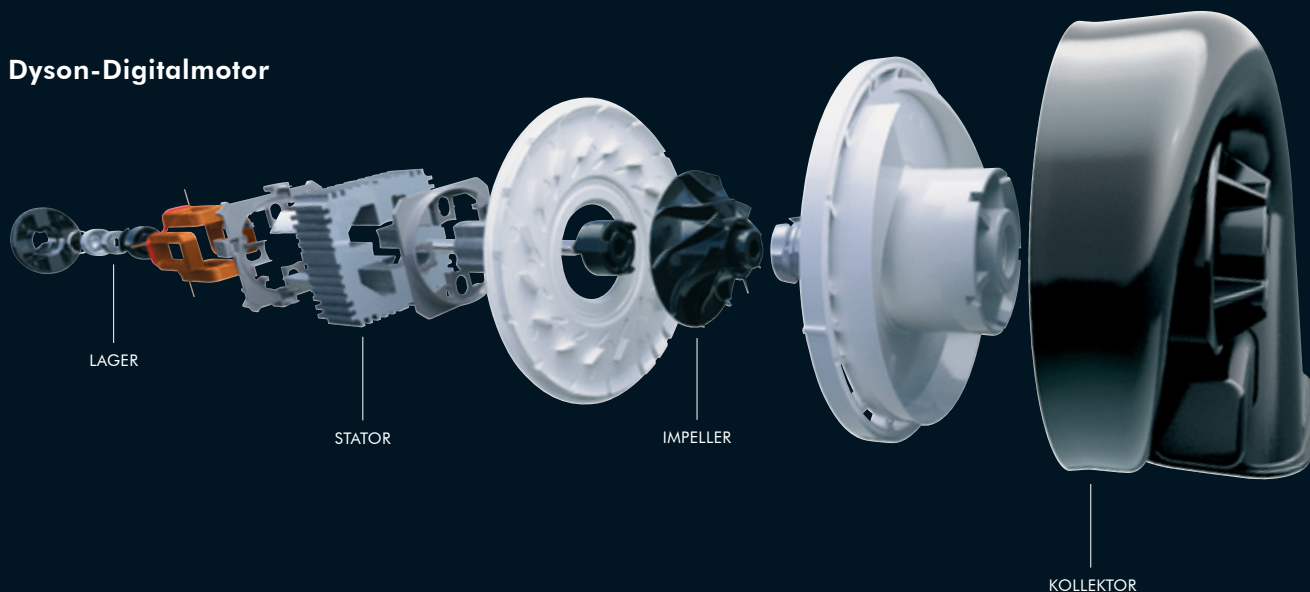

Der Dyson-Digitalmotor kommt ohne Kohlebürsten und Magnete aus und dreht sich schneller als ein Formel-1-Motor. Ausserdem verbraucht er viel weniger Energie.

# Spart über 700'000 Papierhandtücher

**Ein einziger Dyson Airblade™ Händetrockner, der über 5 Jahre hinweg 200 Mal täglich benutzt wird, hilft 730'000 Papierhandtücher zu sparen, die somit nicht produziert, transportiert und entsorgt werden müssen (Berechnung basiert auf 2 Papierhandtüchern pro Händetrocknen).**

Wenn Sie sich für den Dyson Airblade™ Händetrockner entscheiden, können Sie Ihr Unternehmen umgehend umweltfreundlicher gestalten – und dabei gleichzeitig Abfall sparen.



# dyson airblade

Der schnellste und hygienischste  
Händetrockner.

## Berührungsfreie

Intelligente Infrarot-Sensorsteuerung für  
berührungsfreies Händetrocknen und  
minimaler Energieverbrauch

## Einfache Reinigung

Robustes, versiegeltes, ergonomisches  
Gehäuse für die einfache Reinigung  
und Instandhaltung

## Antimikrobielle Oberfläche

Silberbeschichtete antimikrobielle  
Komponenten reduzieren Bakterien  
und Pilze um 99,9 %

## Robustes Spritzguss- Aluminiumgehäuse

Strapazierfähiges Gehäuse, das unempfindlich  
gegenüber Stößen und Kratzern ist

## HEPA-Filtration

Der lebenslange HEPA-Filter entfernt über 99,9 %  
der Bakterien aus der Luft, bevor diese auf die  
Hände geblasen wird.

Der HEPA-Filter (High Efficiency Particle Arrestor)  
hat eine Oberfläche von mehr als 600'000 mm<sup>2</sup>  
und ist zusätzlich mit einer bakterienvernichtenden  
Schutzschicht ausgestattet.

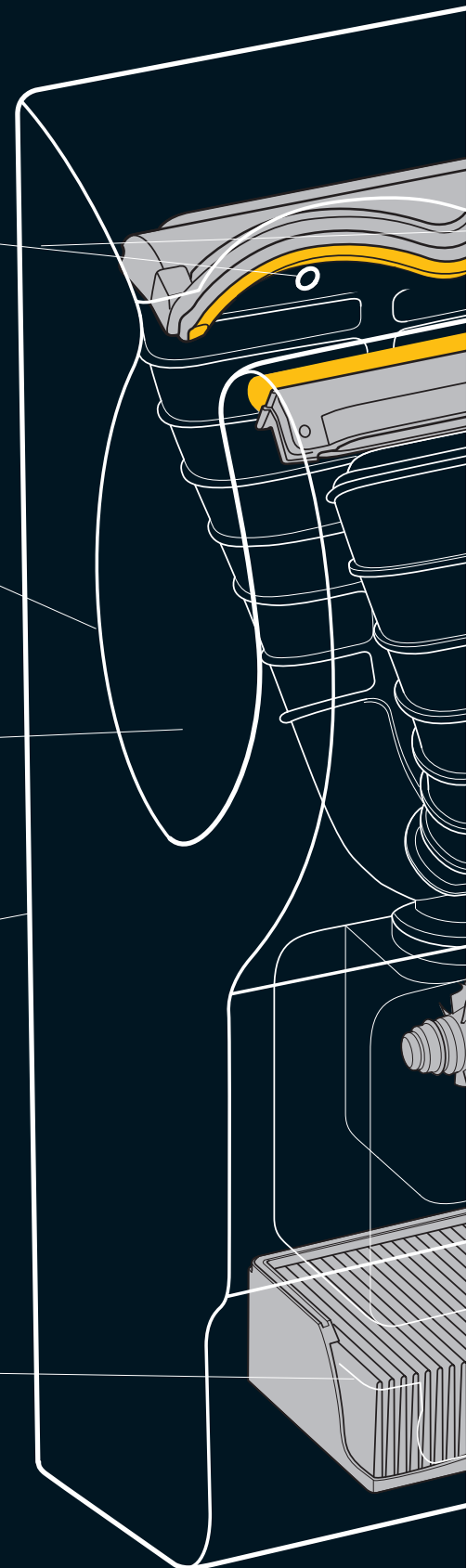

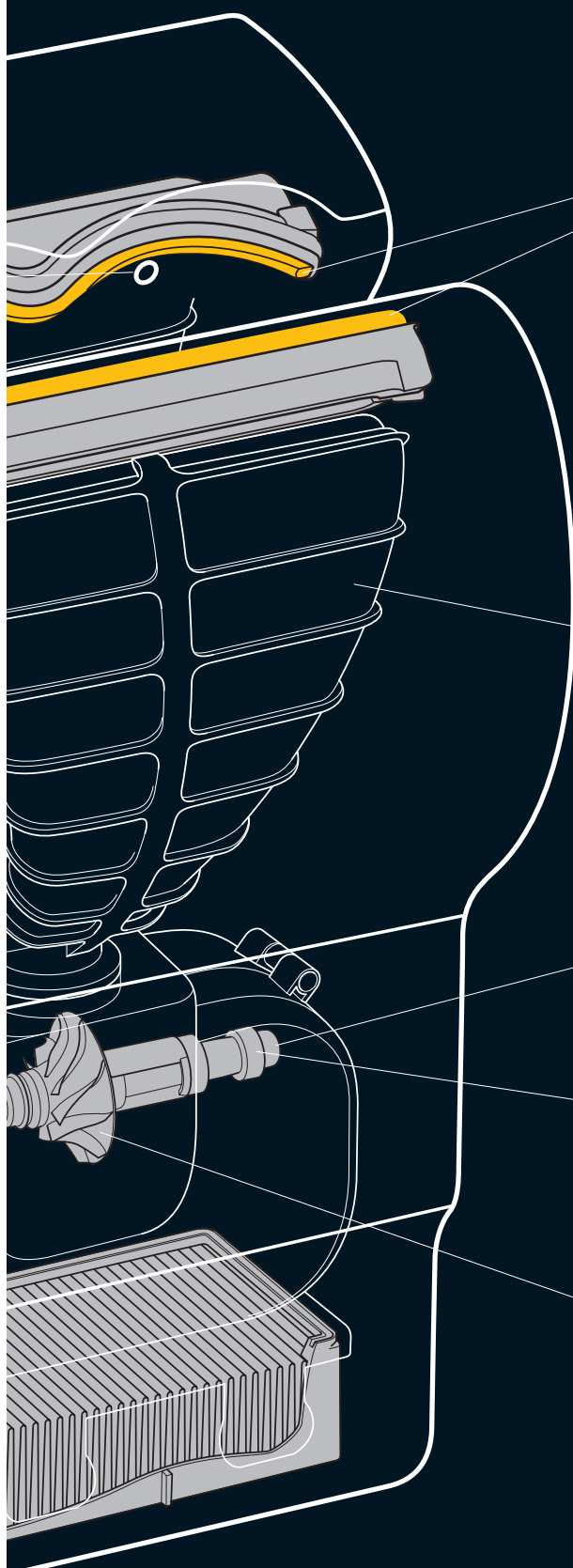

**Schnelles, hygienisches Händetrocknen**

Die Hände werden durch einen Luftstrom mit hoher Geschwindigkeit getrocknet.

Das Gehäuse ist aus Duroplastkunststoff mit einem 0,3 mm schmalen Schlitz, aus dem die Luft mit über 640 km/h über die gesamte Länge (230 mm) auf die Hände geblasen wird.

**Energiesparender Standby-Modus**

Standby-Modus verbraucht weniger als 1 Watt

**Schalldämpfung**

Effiziente Schalldämpfungstechnologie im Motorgehäuse und den Luftwegen

**Langlebiger, energieeffizienter Motor**

Energieeffizienter Dyson-Digitalmotor mit 1'600 Watt für Langlebigkeit und Wartungsarmut

**Geschalteter Reluktanzmotor (SR-Motor)**

Keine Magnete, Wicklungen, Schleifringe oder Kohlebürsten, die Verschleiss unterliegen

**Leistungsstarkes Verdichtergebläse**

Digitalsteuerung mit bis zu 6'000 Impulsen pro Sekunde und 88'000 Umdrehungen pro Minute

# Der hygienische Händetrockner

## Automatisch

Der Dyson Airblade™ Händetrockner schaltet sich automatisch ein bzw. aus, wenn der Benutzer seine Hände in den Händetrockner hält bzw. herauszieht – und zwar berührungslos. Eine antimikrobielle Gehäuseoberfläche reduziert Bakterien um 99,9 %.

## Kein Händereiben

Die Benutzer brauchen zur Unterstützung des Trocknungseffekts ihre Hände nicht zu reiben. Hautbakterien kommen nicht an die Oberfläche.



## Schnelleres Händetrocknen

Die Hände werden in nur 10 Sekunden vollständig getrocknet. Es ist somit wahrscheinlicher, dass die Benutzer den Raum mit wirklich trockenen Händen verlassen, wodurch wiederum die Vermehrung und Übertragung von Bakterien reduziert wird.

## Saubere Luft

Ein HEPA-Filter entfernt mehr als 99,9 % der Bakterien aus der Luft, bevor diese auf die Hände des Benutzers geblasen wird.

# Testen, Testen, Testen

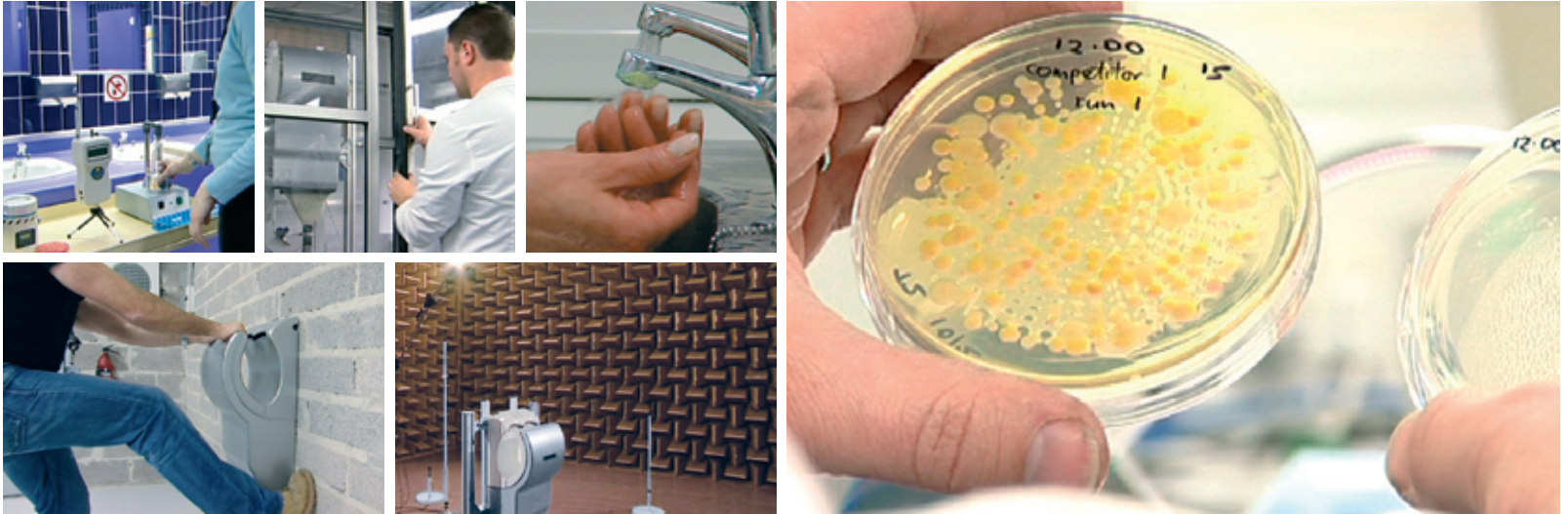

Mehr als 8'000 Betriebsstunden getestet, getestet und immer wieder getestet

Bakterien, die im Luftstrom von Konkurrenz-Händetrocknern gefunden wurden

Wissenschaftler und Ingenieure von Dyson haben drei Jahre damit verbracht, den Dyson Airblade™ Händetrockner zu bauen, zu testen und weiterzuentwickeln. Deshalb gewähren wir auf ihn auch eine Garantie von 5 Jahren auf alle Teile und von 1 Jahr auf die Arbeitsleistung.

Die globale Test- und Zertifizierungsorganisation NSF International, die sich für Hygiene am Arbeitsplatz einsetzt, hat Dyson Airblade™ getestet und bestätigt, dass dieser den strengen Anforderungen für hygienische Händetrocknersysteme gerecht wird. Der Dyson Airblade™ ist der einzige Händetrockner, der die NSF-Norm P335 für hygienische Händetrockner erfüllt.



„Die British Skin Foundation begrüsst Dysons revolutionären Händetrockner, da dieser die Hautgesundheit und Handhygiene fördert.“



„Das Royal Institute of Public Health bewertet den Dyson Airblade™ als massgeblichen Fortschritt bei der Entwicklung der Technologie und Hygiene von Händetrocknern.“



**NSF-Norm P335**  
Der Dyson Airblade™ erfüllt und übertrifft sogar die Anforderungen der NSF-Norm P335 und ist der erste und einzige Händetrockner mit NSF-Zertifizierung.

# So kaufen Sie den Dyson Airblade™

Den Dyson Airblade™ Händetrockner können Sie ganz einfach bestellen:



Rufen Sie uns an

LSG engineering □

041 662 06 05

## 5 Jahre Gewährleistung

Für den Dyson Airblade™ Händetrockner gilt eine Garantie von 5 Jahren bzw. 350'000 Trocknungszyklen auf alle Teile und von 1 Jahr auf die Arbeitsleistung.

Weitere Informationen finden Sie unter  
[www.dyson.com/airblade](http://www.dyson.com/airblade)



